

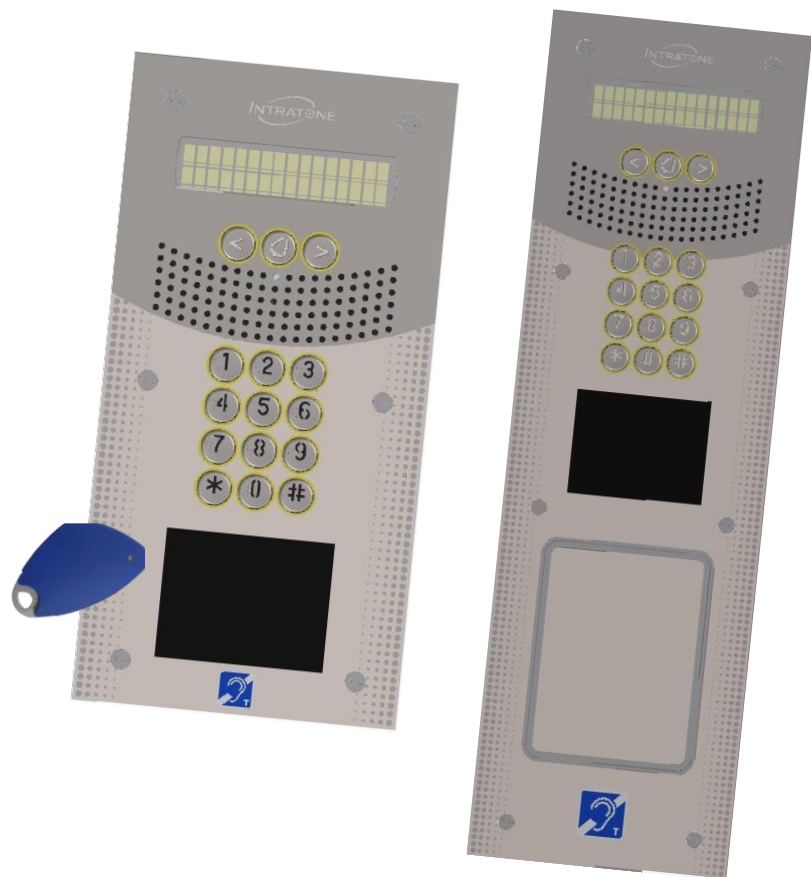

02-0182 - 02-0193



INTERPHONE VIDÉO V4

V4 VIDEO INTERCOM

VIDEO-GEGENSPRECHANLAGE V4

VIDEO-INTERCOM V4

INTERFONO VÍDEO V4

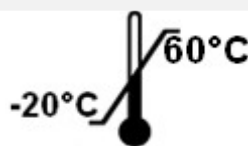

intratone

INTRATONE
ZI de Maunit 370 rue de Maunit
85290 MORTAGNE SUR SEVRE
FRANCE

AUDIO CALL / APPEL AUDIO / AUDIOANRUF / AUDIO CALL / LLAMADA DE AUDIO

4G IP Module
17-0263

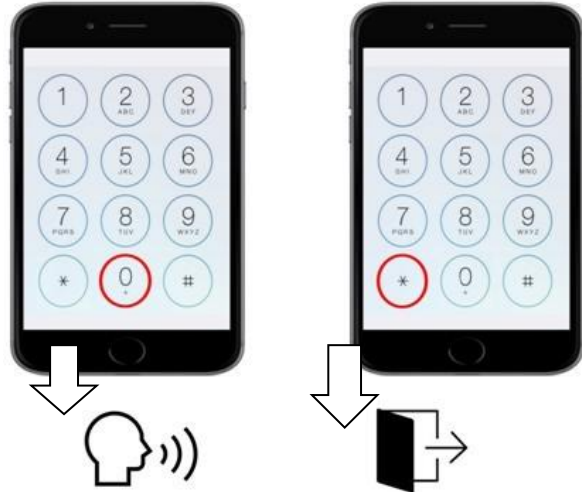

VIDEO CALL / APPEL VIDEO / VIDEOANRUF / VIDEO CALL / VIDEO LLAMADA

4G IP Module
17-0263



Ref : 02-0182 / 02-0183



X 6



X 1



X 2

Ref : 02-0189

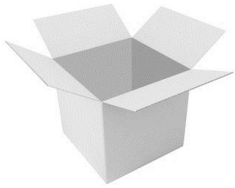

X 8



X 1



X 2



X 3

**Lecteur de proximité mains-libres / Hands-free proximity reader / Handsfree Transponder
Lese-Einheit / Handsfree proximity-lezer / Lector de proximidad manos libres**

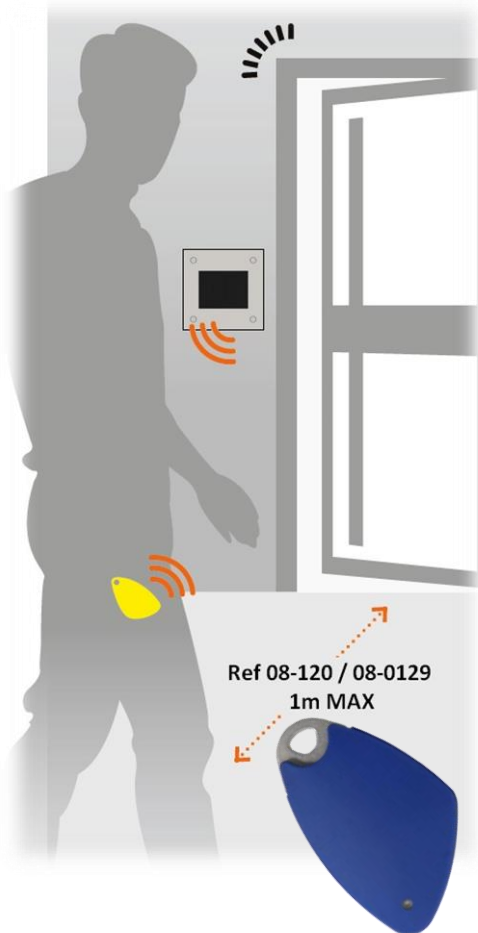

Ref 08-120 / 08-0129
1m MAX

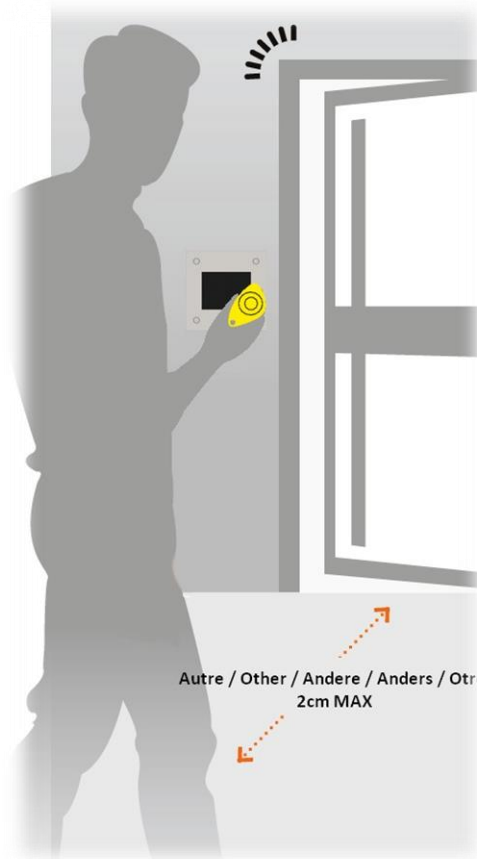

Autre / Other / Andere / Anders / Otro
2cm MAX

DIMENSIONS

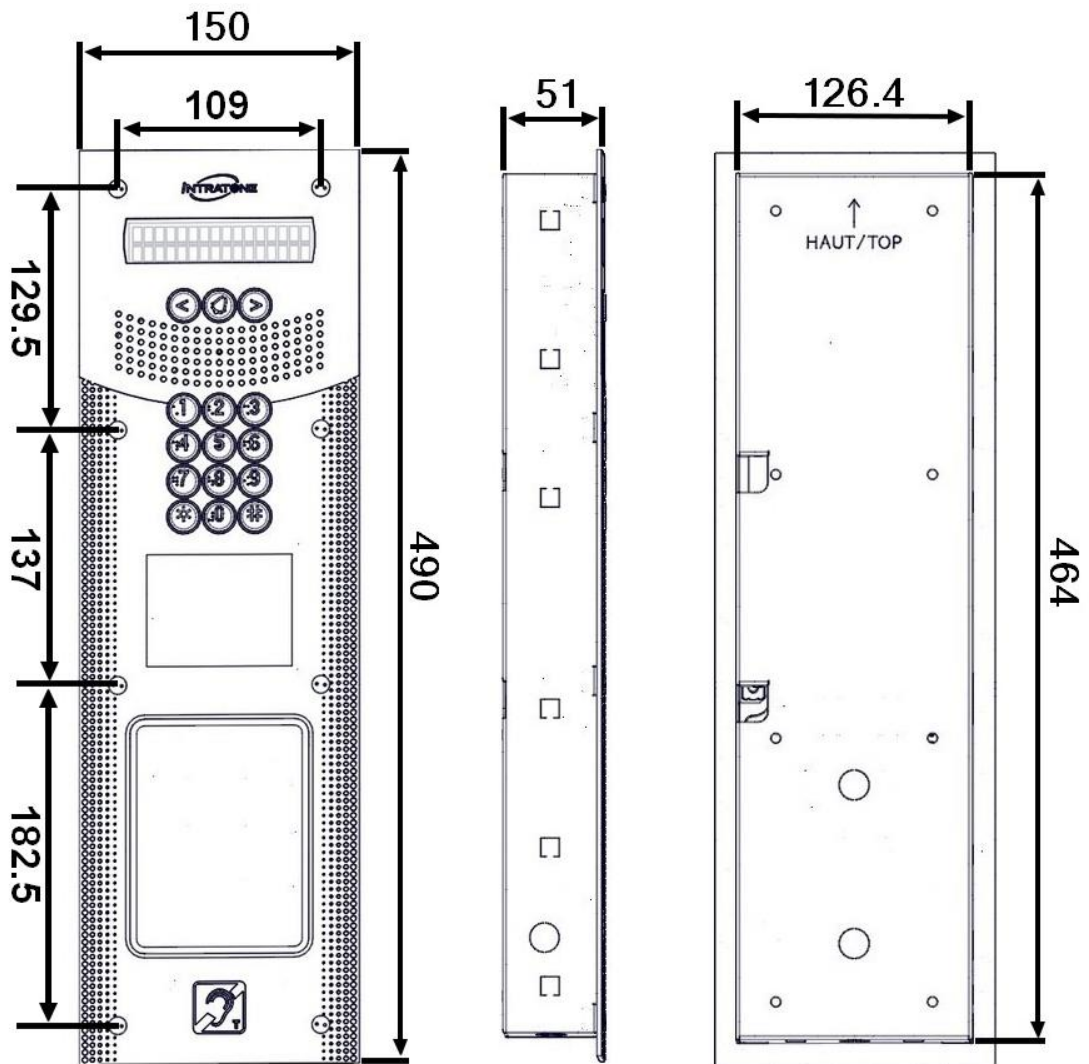
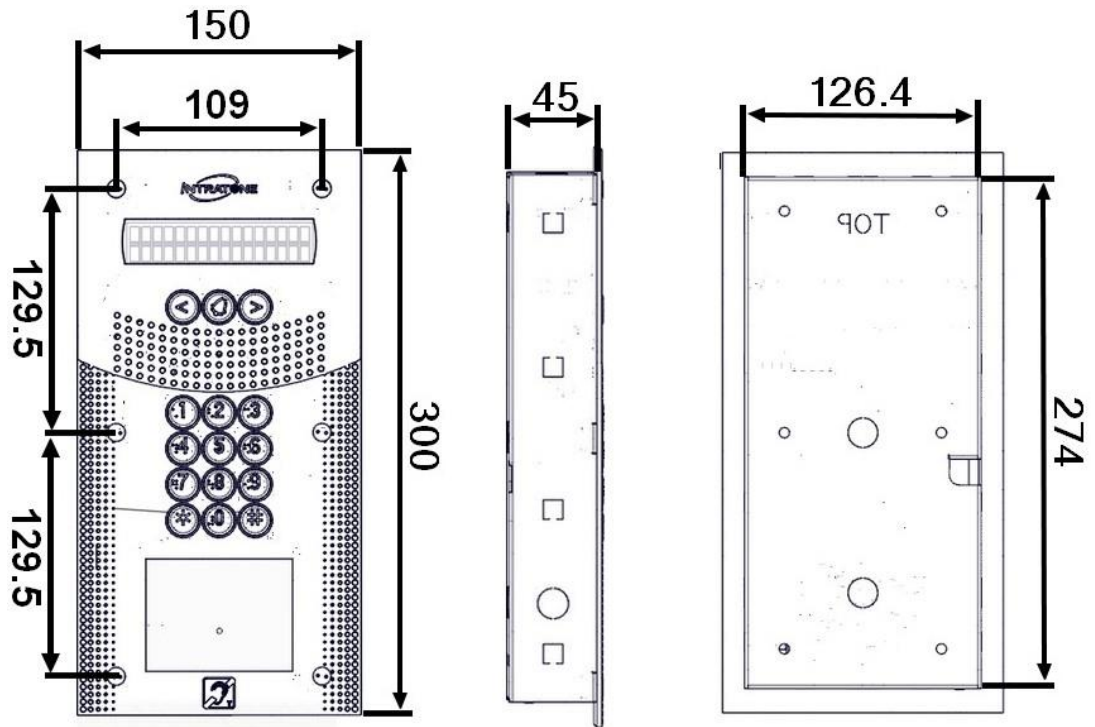

12-0160 / 12-0178

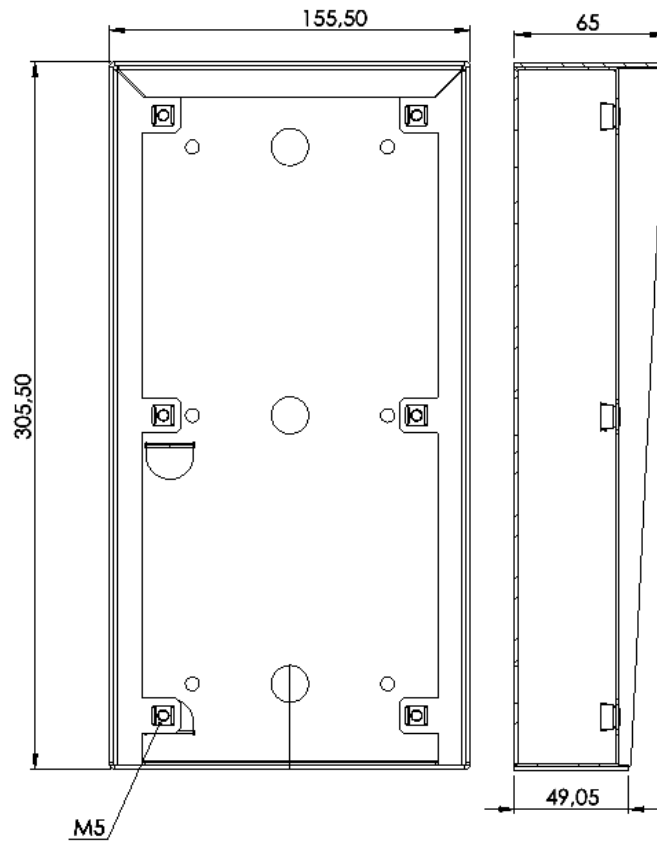

12-0159

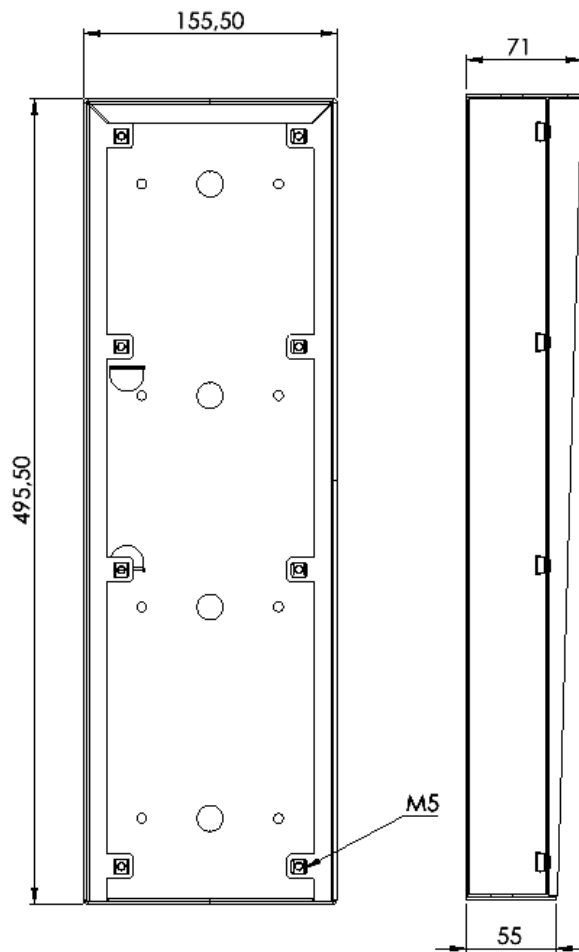

L'interphone possède une charnière qui facilite les interventions, elle est démontable.

The intercom has a hinge that facilitates interventions, it is removable.

Die Gegensprechanlage hat ein Scharnier, das Eingriffe erleichtert, es ist abnehmbar.

De intercom heeft een scharnier dat ingrepen vergemakkelijkt, het is verwijderbaar.

El intercom tiene una bisagra que facilita las intervenciones, es extraíble.

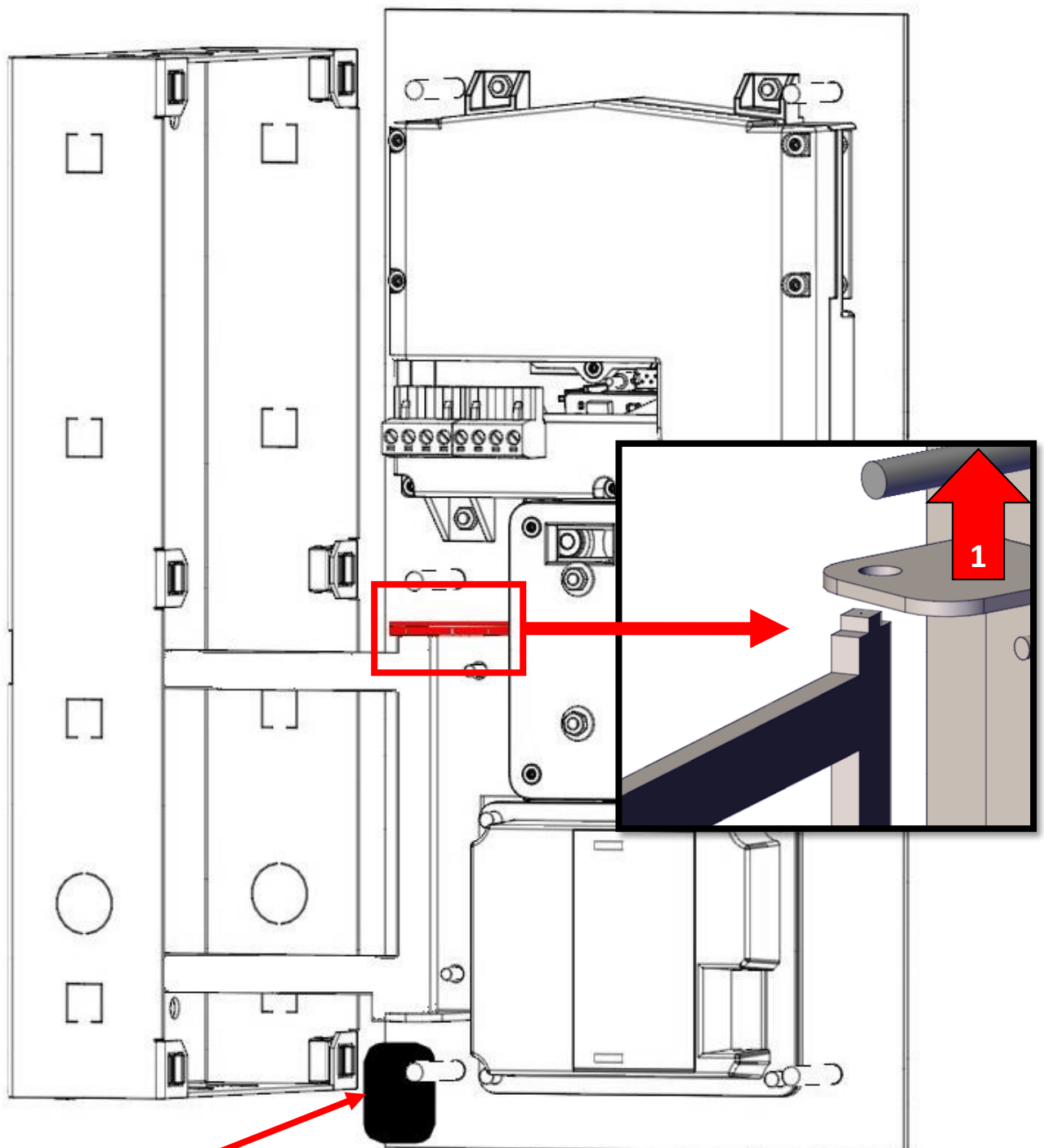

Cale de protection à retirer avant de fermer l'interphone.

Shim to remove before closing the intercom.

Shim zu entfernen, bevor Sie die Gegensprechanlage schließen.

Pas op om te verwijderen voordat de intercom wordt gesloten.

Calce para quitar antes de cerrar el intercomunicador.



03-0102

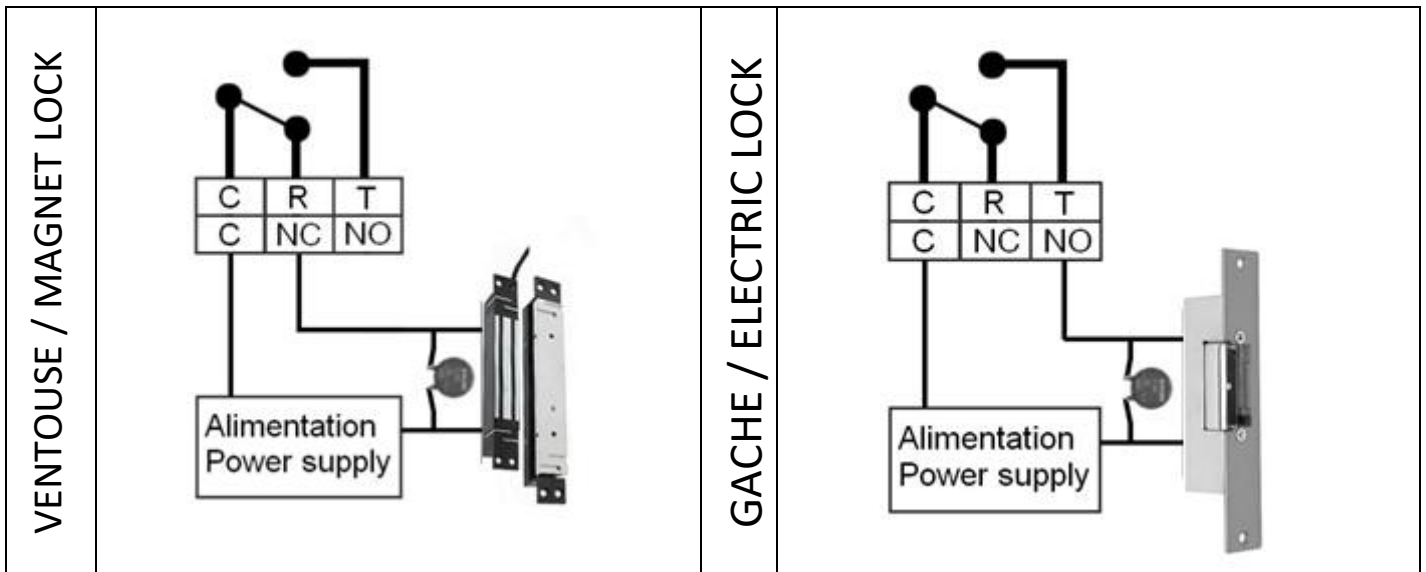
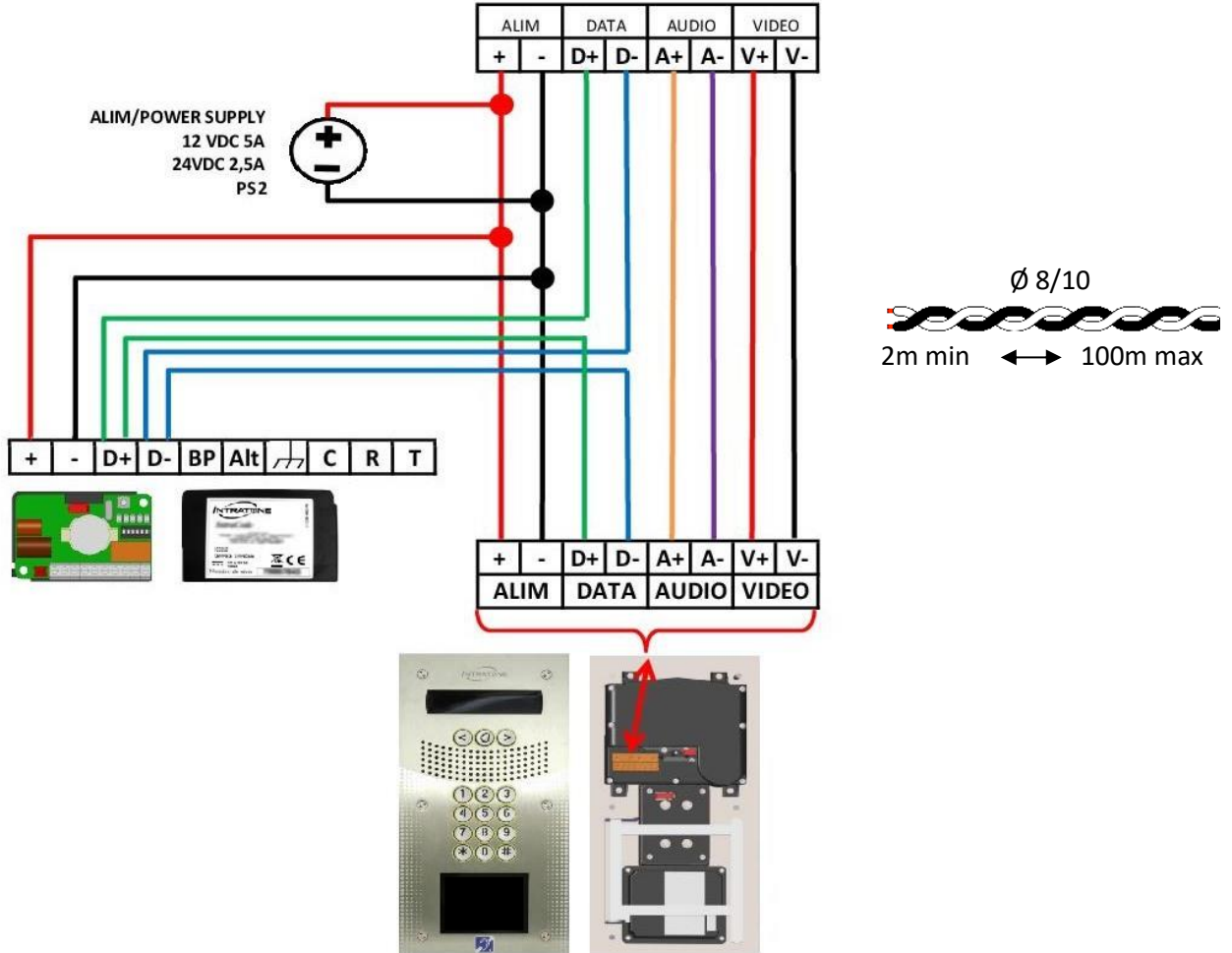

03-0101E

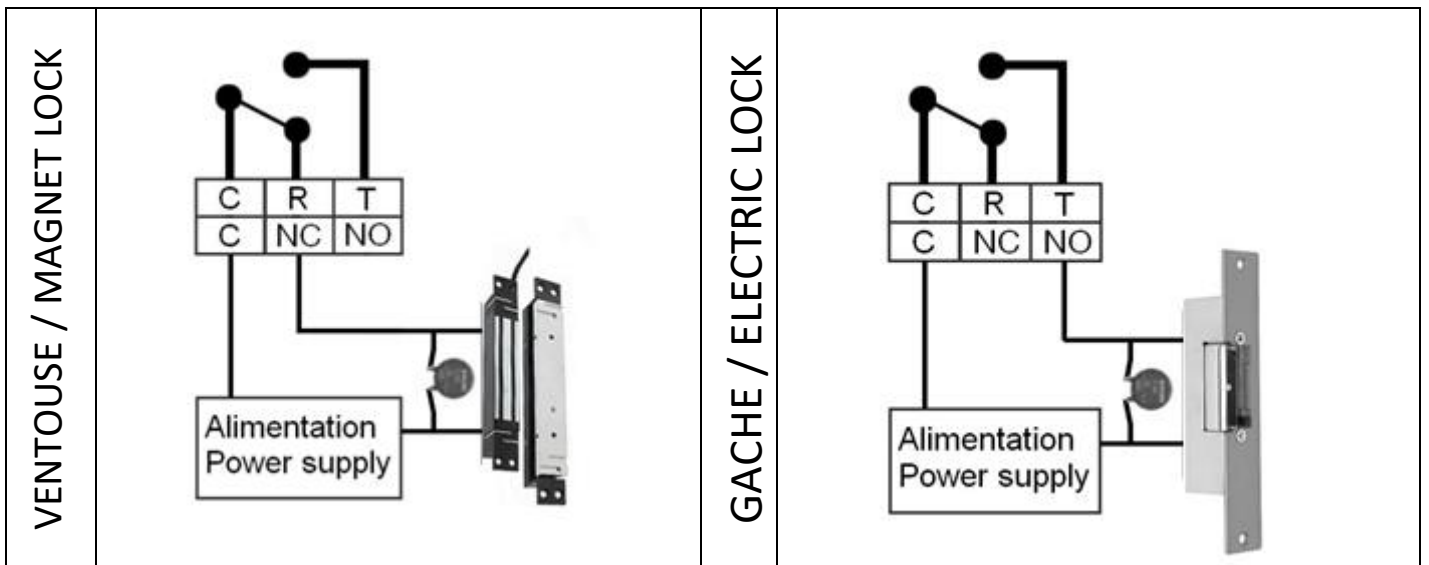
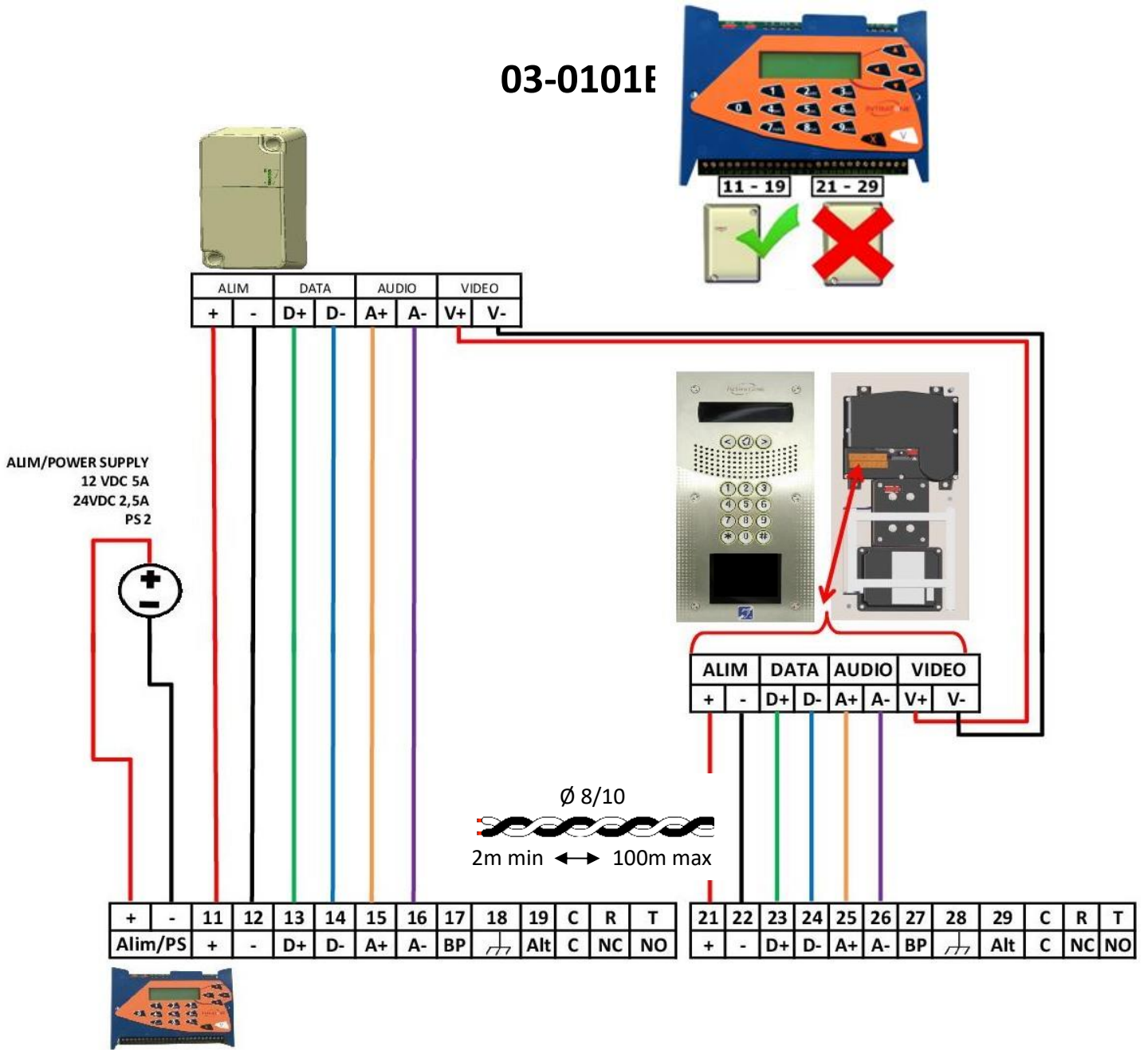

Réception réseau / Network reception / Netzwerkempfang / Netwerkontvangst /
Recepción de red

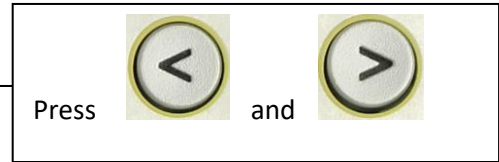

RES 3G

	AUDIO CALL	VIDEO CALL
RES GSM	✓	✗
RES 3G	✓	✓
RES 4G	✓	✓

NIV 17 3

Le premier chiffre donne le niveau sur 30 (Ici 17/30)	Le second chiffre donne le niveau sur 5 (Ici 3/5)
The first digit gives the level out of 30 (Here 17/30)	The second digit gives the level out of 5 (Here 3/5)
Die erste Ziffer gibt das Level von 30 (hier 17/30)	Die zweite Ziffer gibt die Stufe von 5 (hier 3/5)
Het eerste cijfer geeft het niveau uit 30 (hier 17/30)	Het tweede cijfer geeft het niveau van 5 (Hier 3/5)
El primer dígito da el nivel de 30 (Aquí 17/30)	El segundo dígito da el nivel de 5 (Aquí 3/5)



1

Dans le menu accueil, créer une résidence. Sélectionner le mode de fonctionnement. (Simplifiée ou complète.)

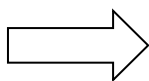

Sélectionnez le mode de fonctionnement de votre résidence :

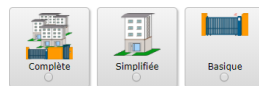

2

Cliquer "Créer", choisir votre interphone et le nommer.

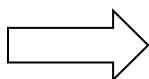

3

Cliquer "Configurer la centrale". Créer une nouvelle centrale et sélectionner le type de centrale utilisée. Renseigner les champs demandés. Le numéro de série demandé est celui de la centrale. Le numéro de contrat correspond au numéro de série du module 4G.



03-0102



03-0101

4

Retourner dans la résidence et cliquer sur le bouton créer. Il vous faut programmer un ou plusieurs appartements selon vos besoins.

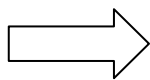

Appartement



Liste d'appartements

5

Une fois dans l'appartement, vous pourrez créer une fiche d'appel ou un badge. Il ne vous restera plus qu'à mettre à jour en revenant sur le menu principal une fois vos fiches et badges créés.





1

Go to the welcome screen and create a residence. Select the mode of residence desired (simplified or full.)

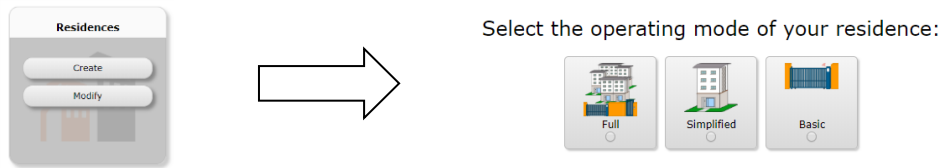

2

Click on, « Create. » Select your intercom and name it.

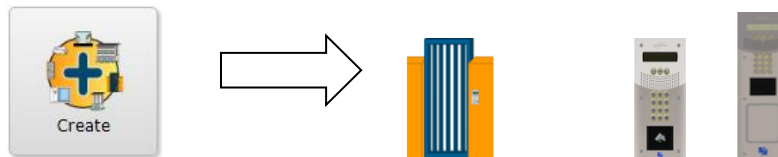

3

Click on, « Central unit settings. » Create a new central unit and select the type of central unit used. Fill in the blanks. Input the serial number of the central unit. Contract number corresponds to the serial number of the 4G module.



4

Go back to the residence. Click on the create button. You have to create an apartment or a list of apartments depending on your needs.

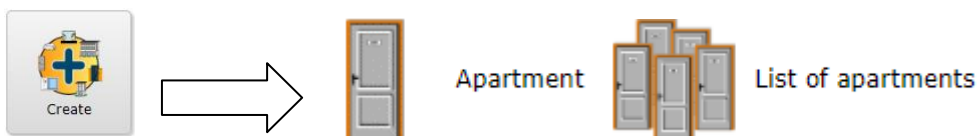

5

Once in the apartment, you will be able to create a record or a fob. You can update the residence by going back on the welcome screen once you have programmed all your records and fobs.

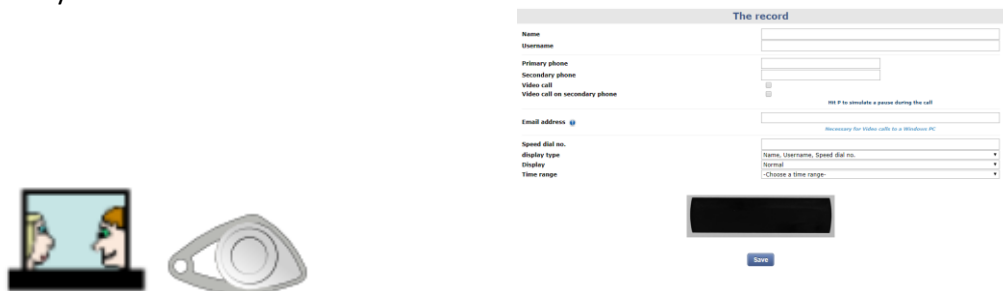



1

Navigieren Sie zur Startseite und erstellen eine Wohnanlage. Entscheiden Sie sich hier für eine Betriebsart (Vollständig, vereinfacht oder Basis).

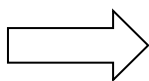

Wählen Sie die Betriebsart Ihres Wohnsitzes aus:

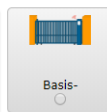
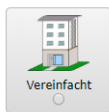
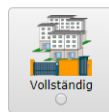

2

Wählen Sie « Erstellen », suchen Ihre Gegensprechanlage aus und benennen diese.

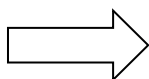

3

Wählen Sie, «Konfigurieren ». Erstellen Sie nun eine neue Zentraleinheit und suchen ihr exaktes Produkt. Geben Sie danach die Angaben auf der rechten Seite an. Achten Sie auf die Eingabe der Seriennummer ihrer Zentraleinheit. Die Vertragsnummer finden Sie auf der Rückseite ihres Empfangsmoduls (4G) und geben auch diese ein.



03-0102



03-0101

4

Kehren Sie zurück auf die Wohnanlage. Erstellen Sie das Appartement mit einem Klick auf «Erstellen» und dann Appartement oder Liste der Appartements (Mehrere auf einmal).

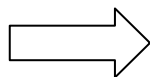

Appartement



Liste der Appartements

5

Sobald Sie ein Appartement angelegt haben, können Sie eine Aufnahme hinterlegen oder eine Fernbedienung registrieren. Zum Aktualisieren kehren Sie zurück zum Startbildschirm, nachdem Sie alle Daten und Fernbedienung programmiert haben.





1

Ga naar het welkomstschermb en maak een residentie aan. Kies het gewenste type residentie (Eenvoudig of compleet.)

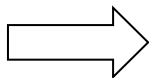

Selecteer de werkwijze van uw locatie:

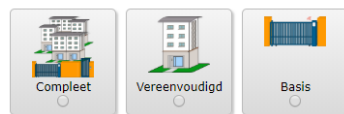

2

Klik op, « Aanmaken. » Kies uw intercom uit de lijst en geef deze een naam.

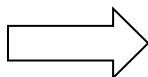

3

Klik op, « De centrale configureren. » Maak een nieuwe centrale aan en kies het juiste type centrale. Vul nu de onderstaande velden in. Voer het serienummer in van centrale. Het contractnummer komt overeen met het serienummer van de 4G verzendmodule.



03-0102



03-0101

4

Ga terug naar de residentie. Klik op de button Aanmaken. U kunt een appartement of een lijst van appartementen aanmaken, naar gelang uw behoefte.

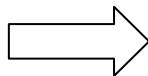

Appartement



Lijst met appartementen

5

Bent u in het appartement, dan kunt u een gebruiker of een badge aanmaken. U kunt de residentie updaten door terug te gaan naar het startschermb nadat u alle gebruikers en badges heeft aangemaakt.



Registreren



1

Ir a la pantalla de bienvenida y cree una residencia. Seleccione el modo de residencia deseado (simplificada o completa).

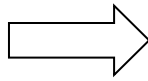

Select the operating mode of your residence:

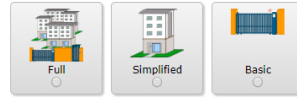

2

Clic en « Crear. » Seleccione su interfono telefónico y asignele un nombre.

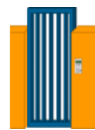
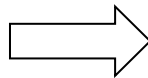

3

Clic en « Configurar la central ». Cree una nueva central y seleccione el tipo de central utilizada. Rellenar los espacios en blanco. Ingrese el número de serie de la central. El número de contrato corresponde al número de serie del módulo 4G.



03-0102



03-0101

4

Regresar a la residencia. Clic en el boton Crear. Tienes que crear un apartamento o una lista de apartamentos segun sus necesidades.

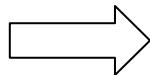

Apartamento



Lista de apartamentos

5

Una vez en el apartamento, podrá crear un registro o un llavero. Puede actualizar la residencia volviendo a la pantalla de bienvenida una vez que haya programado todos tus registros y llaveros.



Guardar



COFFRE A CLES

3 Etiktronik sont fournis avec la platine V4 02-0189



	<p>Sur www.intratone.info → rubrique « Coffre à clés »</p> <ul style="list-style-type: none">- Choisissez le coffre à clé qui porte le nom de votre interphone- Vous arrivez sur www.organigramme.info- Vous allez pouvoir créer un « Agent » en lui attribuant Badge et Code.- Pensez à lui donner l'accès à votre coffre à clé.- La mise à jour va se faire automatiquement. <p>Pour ouvrir le coffre à clé :</p> <ul style="list-style-type: none">- Posez le badge Pass devant la tête de lecture pendant au moins 5 sec. OU- Tapez le code sur le clavier de la platine
	<p>Sur www.intratone.info</p> <ul style="list-style-type: none">- Allez dans la rubrique « Codes » et sélectionner votre interphone.- Choisir « Ajouter » dans la rubrique « Codes téléphoniques »- Choisir votre code et cocher la case « Ouvre le coffre à clés »- Faites une mise à jour « temps réel » du matériel <p>Devant le coffre à clés :</p> <ul style="list-style-type: none">- Un intervenant se présente devant la platine et vous appelle.- Vous répondez et tapez le code sur le clavier de votre téléphone.- Le coffre à clés se déverrouille a distance.
	<p>Sur www.intratone.info → rubrique « Coffre à clés »</p> <ul style="list-style-type: none">- Choisissez le coffre à clé qui porte le nom de votre interphone- Vous arrivez sur www.organigramme.info- Choisir « Vos alarmes » et « + Créer une alarme »- Vous pouvez choisir d'être prévenu par mail : D'un problème sur le coffre à clé ou qu'un trousseau de clé n'a pas été rendu.

Garanties de fonctionnement:

L' Interphone Vidéo V4 est garanti dans une plage de température comprise entre -20°C et +60°C et pour une humidité relative maximum de 70%.

Doit être posé selon le sens Haut / Bas préconisé sur l'appareil.

L'installation doit être réalisée par du personnel qualifié possédant les connaissances nécessaires à un montage sûr de l'équipement.

Ce kit comprend les éléments nécessaires pour assurer une installation sûre de l'équipement.

Recyclage du produit en fin de vie:

L' Interphone Vidéo V4 et ses accessoires ne doivent pas être mis au rebut avec les déchets municipaux non triés, mais doivent suivre la filière de collecte et de recyclage des produits DEEE (Déchets d'Equipements Electriques et Electroniques).

Déclaration de conformité simplifiée



Le soussigné, COGELEC, déclare que l'équipement radioélectrique du type contrôle d'accès pour l'habitat collectif est conforme à la directive 2014/53/UE (RED). Le texte complet de la déclaration UE de conformité est disponible à l'adresse internet suivante :



www.intratone.fr/documentation



KEY SAFE

3 Etiktronik are provided with the intercom V4 02-0189



	<p>On www.intratone.info → heading "Key safe"</p> <ul style="list-style-type: none"> - Choose the key safe that bears the name of your intercom - You arrive on www.organigramme.info - You will be able to create an "Agent" by assigning him Badge and Code. - Remember to give him access to your key safe. - The update will be done automatically. <p>To open the key safe:</p> <ul style="list-style-type: none"> - Place the badge in front of the proximity reader for at least 5 seconds. OR - - Type the code on the keypad of the panel.
	<p>On www.intratone.info</p> <ul style="list-style-type: none"> - Go to the "Codes" section and select your intercom. - Choose "Add" in the "Telephone codes" section - Choose your code and check the box "Open the key safe" - Launch an update <p>In front of the key safe:</p> <ul style="list-style-type: none"> - A person comes to the panel and calls you. - You answer and type the code on the keypad of your phone. - - The key safe unlocks at distance. -
	<p>On www.intratone.info → heading "Key safe"</p> <ul style="list-style-type: none"> - - Choose the key safe that bears the name of your intercom - - You arrive on www.organigramme.info - - Choose "Your alarms" and "+ Create an alarm" - - You can choose to be notified by mail: A problem on the key box or a keychain has not been made.

Warranty operating guarantees:

The V4 video intercom is guaranteed within a temperature range of -20°C and +60°C and at a relative humidity level not exceeding 70%.

It must be installed according to the Top/Bottom directions given in these instructions and on the device.

The installation must be carried out by qualified personnel with the necessary knowledge for a safe assembly of the equipment.

This kit includes the necessary elements to ensure a safe installation of the equipment.

End-of-life recycling of the product:

The V4 video intercom and its accessories must not be discarded with unsorted municipal waste, but must be disposed of via the WEEE (Waste Electrical and Electronic Equipment) collection and recycling system.



Simplified declaration of conformity

The undersigned, COGELEC, declares that access control type radio equipment for collective housing is in compliance with Directive 2014/53 / EU (RED). The full text of the EU declaration of conformity is available at the following internet address: www.intratone.fr/documentation



SCHLÜSSELKASTEN

3 Etiktronik sind mit der Gegensprechanlage zur Verfügung gestellt V4 02-0189



	<p>Auf der www.intratone.info → Rubrik " Schlüsselkästen "</p> <ul style="list-style-type: none">- Wählen Sie einen Schlüsselsafe und dann einen programmierten Badge der diesen Tresor öffnet aus.- Sie werden auf www.organigramme.info weitergeleitet.- Führen Sie jetzt eine Echtzeit Aktualisierung durch um Ihre Badges in dem Programm zu registrieren. <p>Schlüsselbox:</p> <p>Halten Sie den Badge für mindestens 5 Sekunden vor den Lesekopf an Ihrer Sprechanlage oder Schlüsseltresor oder geben Sie den Tastaturcode zum Öffnen ein.</p> <ul style="list-style-type: none">- Die Schlüsselbox wird entsperrt und Sie hören einen Warnton.
	<p>Auf der www.intratone.info → Rubrik " Schlüsselkästen "</p> <ul style="list-style-type: none">- Wählen Sie einen Schlüsseltresor und hinterlegen Sie einen 4 stelligen Telefoncode zum Öffnen auf der Website.- Führen Sie jetzt eine Echtzeit Aktualisierung durch um Ihre Codes in dem Programm zu implementieren. <p>Schlüsselbox:</p> <ul style="list-style-type: none">- Das hinterlegte Mobiltelefon ruft die Anlage mit dem richtigen Code an.- Die Schlüsselbox wird entsperrt und Sie hören einen Warnton.
	<p>Auf der www.intratone.info → Rubrik " Schlüsselkästen "</p> <ul style="list-style-type: none">- Sie hinterlegen eine E-Mail Adresse auf der Website. <p>Schlüsselbox :</p> <ul style="list-style-type: none">- Wird die Schlüsselbox geöffnet, ein Schlüssel entnommen oder zurückgebracht, wird in Echtzeit die von Ihnen ausgewählte E-Mail Adresse informiert.

Funktionsgarantien:

Der Betrieb des Video-Gegensprechanlage V4 ist für eine Temperaturspanne zwischen -20 °C und +60 °C und für eine relative Luftfeuchtigkeit von 70 % gewährleistet.

Muss wie auf dem Gegensprechanlage angegeben in der Richtung Oben/Unten eingebaut werden.

Die Installation muss von qualifiziertem Personal mit den notwendigen Kenntnissen für eine sichere Montage der Ausrüstung durchgeführt werden.

Dieses Kit enthält die notwendigen Elemente, um eine sichere Installation des Geräts zu gewährleisten.

Entsorgung des ausgedienten Geräts:

Das Video-Gegensprechanlage V4 und sein Zubehör dürfen nicht mit unsortiertem Hausmüll entsorgt werden, sondern müssen an Sammel- und Recyclestellen für Elektro- und Elektronikgeräte-Abfall abgegeben werden.



Vereinfachte Konformitätserklärung

Der Unterzeichnete, COGELEC, erklärt, dass funkgesteuerte Zugangskontrollgeräte für den kollektiven Wohnungsbau der Richtlinie 2014/53 / EU (RED) entsprechen. Der vollständige Text der EU-Konformitätserklärung ist unter folgender Internetadresse verfügbar:



www.intratone.fr/documentation



BELANGRIJKSTE BORST

3 Etiktronik worden geleverd met V4-kaart 02-0189



	<p>Op www.intratone.info → rubriek "Sleutel veilig"</p> <ul style="list-style-type: none">- Kies het sleutelkastje dat de naam van uw intercom draagt- U komt op www.organigramme.info- U kunt een "Agent" maken door hem Badge en Code toe te wijzen.- Vergeet niet om hem toegang te geven tot je kluisje.- De update wordt automatisch uitgevoerd. <p>Om de kluis te openen:</p> <ul style="list-style-type: none">- Plaats de Pass-badge voor de leeskop gedurende minstens 5 seconden. OR- Typ de code op het toetsenbord van de draaitafel
	<p>Op www.intratone.info</p> <ul style="list-style-type: none">- Ga naar het gedeelte "Codes" en selecteer uw intercom.- Kies "Toevoegen" in het gedeelte "Telefooncodes"- Kies uw code en vink het vakje aan "Open het sleutelkastje"- Voer een "real-time" update van het materiaal uit <p>Voor het sleutelkastje:</p> <ul style="list-style-type: none">- Er komt een luidspreker naar de draaitafel en belt u.- U beantwoordt en typt de code op het toetsenbord van uw telefoon.- Het sleutelkast ontgrendelt op afstand.
	<p>Op www.intratone.info → rubriek "Sleutel veilig"</p> <ul style="list-style-type: none">- Kies het sleutelkastje dat de naam van uw intercom draagt- U komt op www.organigramme.info- Kies "Uw alarmen" en "+ Maak een alarm"- U kunt ervoor kiezen per e-mail op de hoogte te worden gesteld: Er is geen probleem met het sleutelkastje of met een sleutelhanger.

Werkingsgarantie:

Het Video-intercom V4 werkt bij temperaturen tussen -20 °C et +60 °C en bij een relatieve vochtigheid van ten hoogste 70%.

Moet gemonteerd worden met de juiste zijden naar boven en onder, zoals aangegeven op het intercom.

De installatie moet worden uitgevoerd door gekwalificeerd personeel met de nodige kennis voor een veilige montage van de apparatuur.

Deze set bevat de nodige elementen om een veilige installatie van de apparatuur te garanderen.

Recycling aan het einde van de levensduur:

Het Video-intercom V4 en zijn toebehoren mogen niet als restafval worden afgevoerd, maar moeten ingeleverd worden bij inzamelpunten voor elektrische of elektronische apparatuur.



Vereenvoudigde verklaring van overeenstemming



Ondergetekende, COGELEC, verklaart dat radioapparatuur voor toegangscontrole voor collectieve huisvesting voldoet aan Richtlijn 2014/53 / EU (RED). De volledige tekst van de EU-conformiteitsverklaring is beschikbaar op het volgende internetadres: www.intratone.fr/documentation



PECHO CLAVE

3 Etiktronik se suministran con placa V4 02-0189



	<p>En www.intratone.info → encabezado "Clave seguro"</p> <ul style="list-style-type: none"> - Elija el cuadro de llave que lleva el nombre de su intercomunicador - Llegas a www.organigramme.info - Podrá crear un "Agente" asignándole Insignia y Código. - Recuerda darle acceso a tu casillero. - La actualización se hará automáticamente. <p>Para abrir la caja fuerte:</p> <ul style="list-style-type: none"> - Coloque la insignia de pase delante del cabezal de lectura durante al menos 5 segundos. Oregón - Escriba el código en el teclado de la plataforma giratoria
	<p>En www.intratone.info</p> <ul style="list-style-type: none"> - Vaya a la sección "Códigos" y seleccione su intercomunicador. - Elija "Agregar" en la sección "Códigos telefónicos" - Elija su código y marque la casilla "Abrir el cuadro clave" - Hacer una actualización en "tiempo real" del material <p>En frente de la caja de claves:</p> <ul style="list-style-type: none"> - Un altavoz llega al plato giratorio y te llama. - Respondes y escribes el código en el teclado de tu teléfono. - La caja de claves está desbloqueada de forma remota.
	<p>En www.intratone.info → encabezado "Clave seguro"</p> <ul style="list-style-type: none"> - Elija el cuadro de llave que lleva el nombre de su intercomunicador - Llegas a www.organigramme.info - Elija "Sus alarmas" y "+ Crear una alarma" - Puede optar por recibir una notificación por correo: no se ha realizado un problema en el cuadro de la llave o un llavero.

Garantías de funcionamiento:

El Interfono vídeo V4 está garantizado en una franja de temperatura entre los -20 °C y los +60 °C y con una humedad relativa máxima del 70 %.

Debe colocarse con el sentido Arriba / Abajo que se indica en el interfono.

La instalación debe ser llevada a cabo por personal calificado con los conocimientos necesarios para un montaje seguro del equipo.

Este kit incluye los elementos necesarios para garantizar una instalación segura del equipo.

Reciclaje del producto una vez concluida su vida útil:

No deseche el Interfono vídeo V4, ni los accesorios que incluye, junto con los residuos municipales orgánicos. Debe seguir el procedimiento de recogida y reciclaje dispuesto para los productos RAEE (Residuos de dispositivos Eléctricos y Electrónicos).

Declaración simplificada de conformidad

El abajo firmante, COGELEC, declara que los equipos de radio de control de acceso para viviendas colectivas cumplen con la Directiva 2014/53 / UE (RED). El texto completo de la declaración de conformidad de la UE está disponible en siguiente dirección de internet:

www.intratone.fr/documentation



Technical specification:	
Operating voltage	12 – 24 V c.c
Power consumption	60 W
Radio frequency characteristic (frequency band and radiated power)	125kHz -4dBμA/m
	13.56MHz 0dBμA/m
Storage temperature	-20°C to +70°C
Operating temperature	-20°C to +70°C
Operating environment	IP55
Weight	
Dimension without key box	150 * 300 * 9
Dimension with key box	